



Kegelradgetriebe 4,4:1

Untersetzung **4,4:1** max. Abtriebsdrehmoment **16 Nm** Wirkungsgrad **0,61**





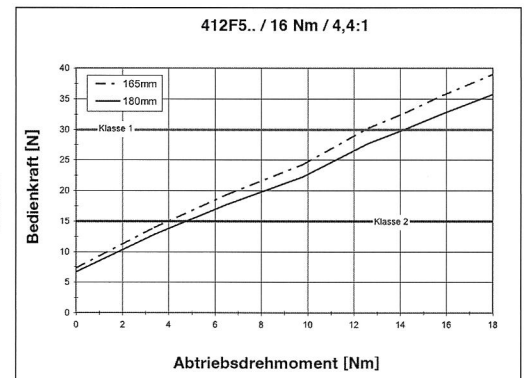
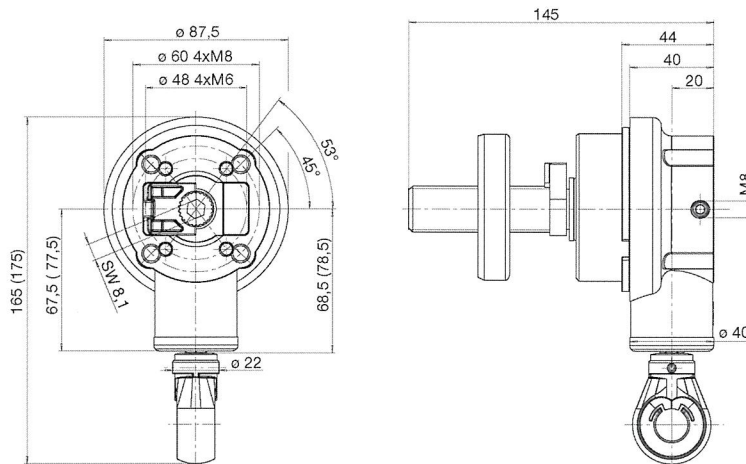

Einsatzgebiet:

für alle gängigen Markisentypen mit Tuchrohr $\varnothing 78 \text{ mm}$ und $\varnothing 85 \text{ mm}$, direkt ins Tuchrohr einsetzbar

- Kegelradgetriebe mit integriertem Freilauf
- Endanschlag variabel von außen einstellbar von 0 - 20 Umdrehungen
- Positionierung des Endanschlags bis auf 10 mm / 15° genau
- lieferbar in rechter und linker Ausführung



Kegelradgetriebe 4,4:1 mit Freilauf und Spindel

Art. Nr.	Befestigung/Farbe	Antrieb	Abtrieb	Beschreibung
412F552	M6 / RAL 9010		$\varnothing 75,5$	links, Öse weiss
412F553	M6 / RAL 9010		$\varnothing 75,5$	rechts, Öse weiss
412F554	M6 / RAL 7035		$\varnothing 75,5$	links, Öse grau
412F555	M6 / RAL 7035		$\varnothing 75,5$	rechts, Öse grau
412F556	M6 / RAL 9005		$\varnothing 75,5$	links, Öse schwarz
412F557	M6 / RAL 9005		$\varnothing 75,5$	rechts, Öse schwarz